



اللغة العربية

السنة الأولى من المرحلة الأساسية الوحدة الأولى



الطفل في محيطه العائلي

المعهد التكنولوجي الوطني

بسم الله الرحمن الرحيم

تقديم:

يسرنا- إخوتي المعلمين، أبنائي التلاميذ - أن نقدم لكم الوحدة الأولى من كتاب اللغة العربية للسنة الأولى الابتدائية، طبقا للبرنامج الجديد، والذي يتكون من وحدات أربع، ستظهر تباعا- بحول الله- على أن تستجمع الوحدات- بعد تجريبها وتمحيصها- في نهاية العام في كتاب جامع نرجو أن يلبي الغرض، ويفي بالمطلوب.

وننبه إلى أن العناية بالكتاب نظيفا سليما قيمة حضارية يجب عليكم- أعزائي الصغار- أن تتنبهوا إليها، فتعطوه ما يستحق من عناية، وتمنحوه صداقتكم، فهو أعز صديق.

وفي الأخير، نشكر كل من ساهم في هذا العمل من قريب أو بعيد.

المدير العام
الشيخ ولد أحمدو

المعهد التربوي الوطني



1 - الْقِرَاءَةُ وَالْفَهْمُ: حَرْفُ الْبَاءِ (ب)



أ - أَتَأَمَّلُ وَأَقْرَأُ

الْبَشِيرُ يَشْرَبُ اللَّبَنَ بِالْبَيْتِ كُلَّ صَبَاحٍ.

بِالْبَيْتِ

اللَّبَنَ

يَشْرَبُ

الْبَشِيرُ

بَ

بِ

بَ

بُ

بَ

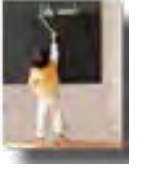

ب - أَطْبِقْ

– أُمِرَ حَرْفَ الْبَاءِ فِي الْكَلِمَاتِ التَّالِيَةِ:



بَقْرَةٌ



بَدَلَةٌ



مَكْتَبٌ



عَرَبَةٌ

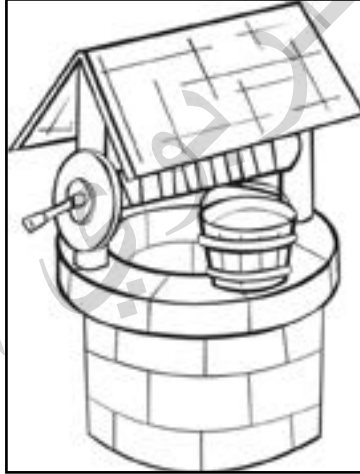

بَيْرٌ



بِرْكَةٌ

– أَحَدُّ الصَّوْتِ النَّاقِصِ فِي الْكَلِمَاتِ التَّالِيَةِ وَأَنْطِقْهَا:



ج - أَرْكَبُ كَلِمَاتٍ

أَكُونُ كَلِمَاتٍ فِيهَا حَرْفُ الْبَاءِ:

صَا - بُونُ / خَا بَ يَرُ / أ بِي / خُ - بَ - زُ .
بَا - بُ / بَ - لَ - دُ / بَ - دُ - رُ

المعهد التربوي الوطني

2 - الكِتَابَةُ: حَرْفُ الْبَاءِ (ب)

أَتَدْرَبُ عَلَى كِتَابَةِ حَرْفِ الْبَاءِ فِي دَفْتَرِي

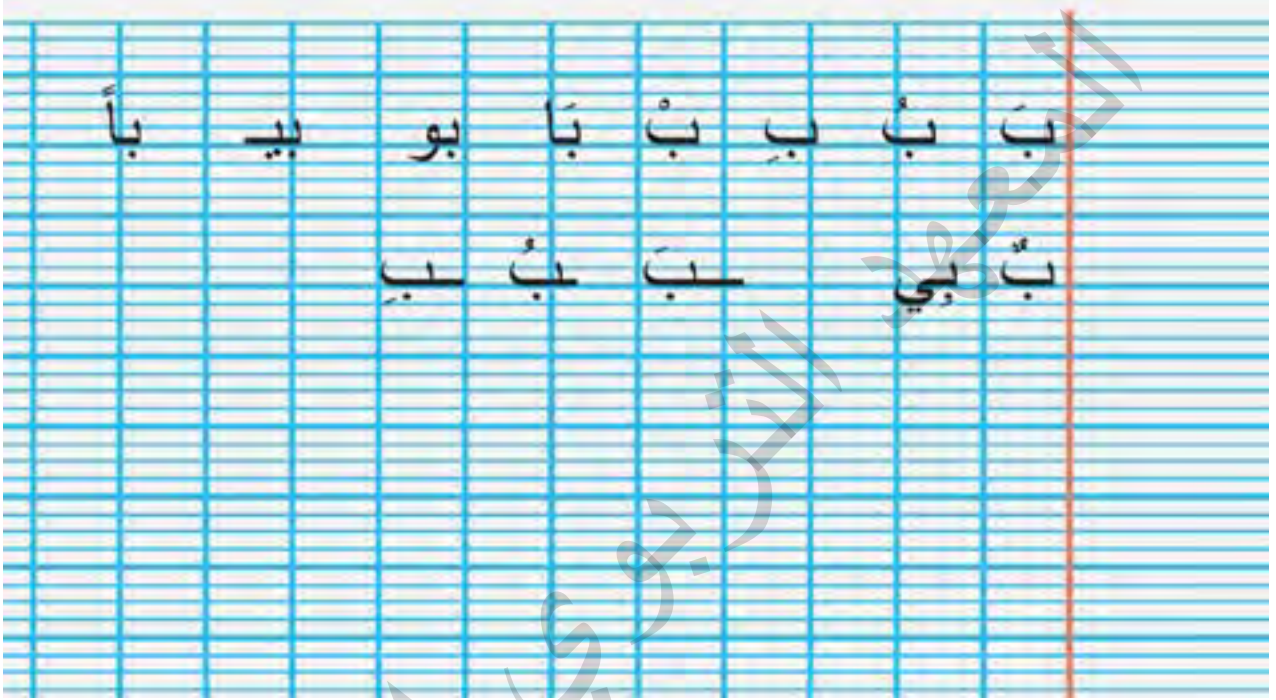

3 – التَّعْبِيرُ وَالتَّوَاصُلُ



أ – أَتَأَمَّلُ وَأَقْرَأُ

الْبَشِيرُ يَشْرَبُ اللَّبَنَ بِالْبَيْتِ كُلِّ صَبَاحٍ.

ب - أُعَبِّرُ



أَجِبْ الْأَسْئَلَةَ التَّالِيَةَ:

- مَا اسْمُ الْوَلَدِ الْمَوْجُودِ فِي الصُّورَةِ؟

- مَاذَا يَشْرَبُ الْبَشِيرُ؟

- أَيْنَ يَشْرَبُ الْبَشِيرُ اللَّبَنَ؟

- مَتَى يَشْرَبُ الْبَشِيرُ اللَّبَنَ؟

- مَا الْوَجِبَةُ الَّتِي نَشْرَبُ فِيهَا اللَّبَنَ كَثِيرًا؟

ج - أَحْفَظُ



اللَّبَنُ غِذَاءٌ كَامِلٌ نَشْرَبُهُ كَثِيرًا فِي وَجِبَةِ الْفُطُورِ.



1 - الْقِرَاءَةُ وَالْفَهْمُ: حَرْفُ التَّاءِ (ت)



أ - أَتَأَمَّلُ وَأَقْرَأُ

بِنْتًا تُسَاعِدُ وَالِدَتَهَا رُقِيَّةً فِي شُؤْنِ الْبَيْتِ.

تَ تَ تَ



ب - أُطَبِّقُ

– أُمَيِّرُ حَرْفَ التَّاءِ فِي الْكَلِمَاتِ التَّالِيَةِ:



هَاتِفٌ

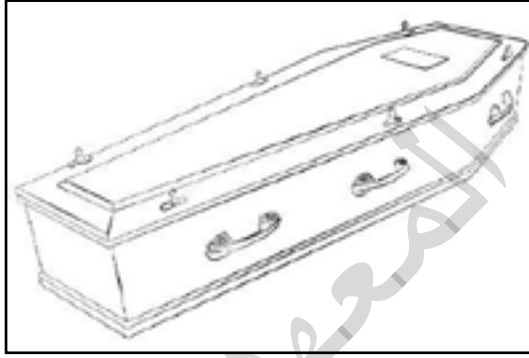

تَابُوتٌ

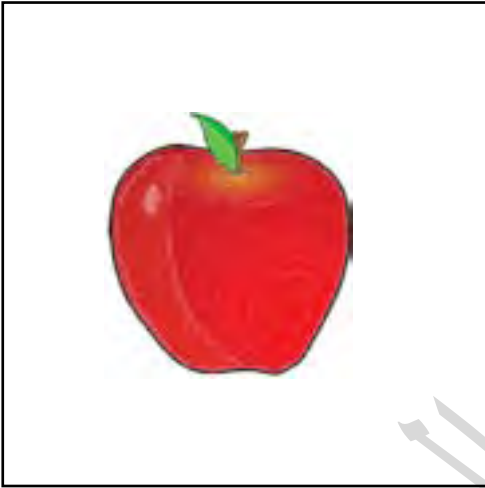

تِفَاحَةٌ



تَمْرٌ



بَيْتٌ



مِمْحَاةٌ

– أُحَدِّدُ الصَّوْتَ النَّاقِصَ فِي الْكَلِمَاتِ التَّالِيَةِ وَأَنْطِقُهَا :



دَفْ ... رٌ



مَكْ ... بٌ



طَاوَلْ ...



كِ ... بٌ

– أُبْحَثُ عَنْ كَلِمَاتٍ فِيهَا حَرْفُ التَّاءِ وَأَنْطِقُهَا:

مِفْتَاحٌ - مَشَجَرٌ - تَحِيَّةٌ - بَرْتُقَالَةٌ - تُرَابٌ.
نَتِيجَةٌ.

تَ تِ تٍ تٌ تًا تَاءُ تِي تِيَّةُ
تِ تِيَّةُ.

ج - أُرَكِّبُ كَلِمَاتٍ



أَكُونُ كَلِمَاتٍ تَحْتَوِي عَلَى حَرْفِ التَّاءِ وَالْبَاءِ

تُ - رَا - بٌ / تِ - بُ - رٌ / بَ - يَ - تِ.

3 - التَّعْبِيرُ وَالتَّوَاصُلُ



أ - أَتَأَمَّلُ وَأَقْرَأُ

بِنْتًا تُسَاعِدُ وَالِدَتَهَا رُقِيَّةً فِي شُؤُونِ الْبَيْتِ.



ب - أَعْبُرُ

أَجِيبُ الْأَسْئَلَةَ التَّالِيَةَ:

- مَا اسْمُ الْبِنْتِ الْمَوْجُودَةِ فِي الصُّورَةِ؟

- مَا اسْمُ أُمِّ بِنْتَا؟

- مَاذَا تَفْعَلُ بِنْتَا؟

- هَلْ تُسَاعِدُ أُمَّكَ فِي أَعْمَالِ الْبَيْتِ؟

ج - أَحْفَظُ



مُسَاعَدَةُ الْأَبْوَيْنِ وَاجِبٌ دِينِيٌّ.

المعهد التربوي الوطني



1 - الْقِرَاءَةُ وَالْفَهْمُ: حَرْفُ النَّاءِ

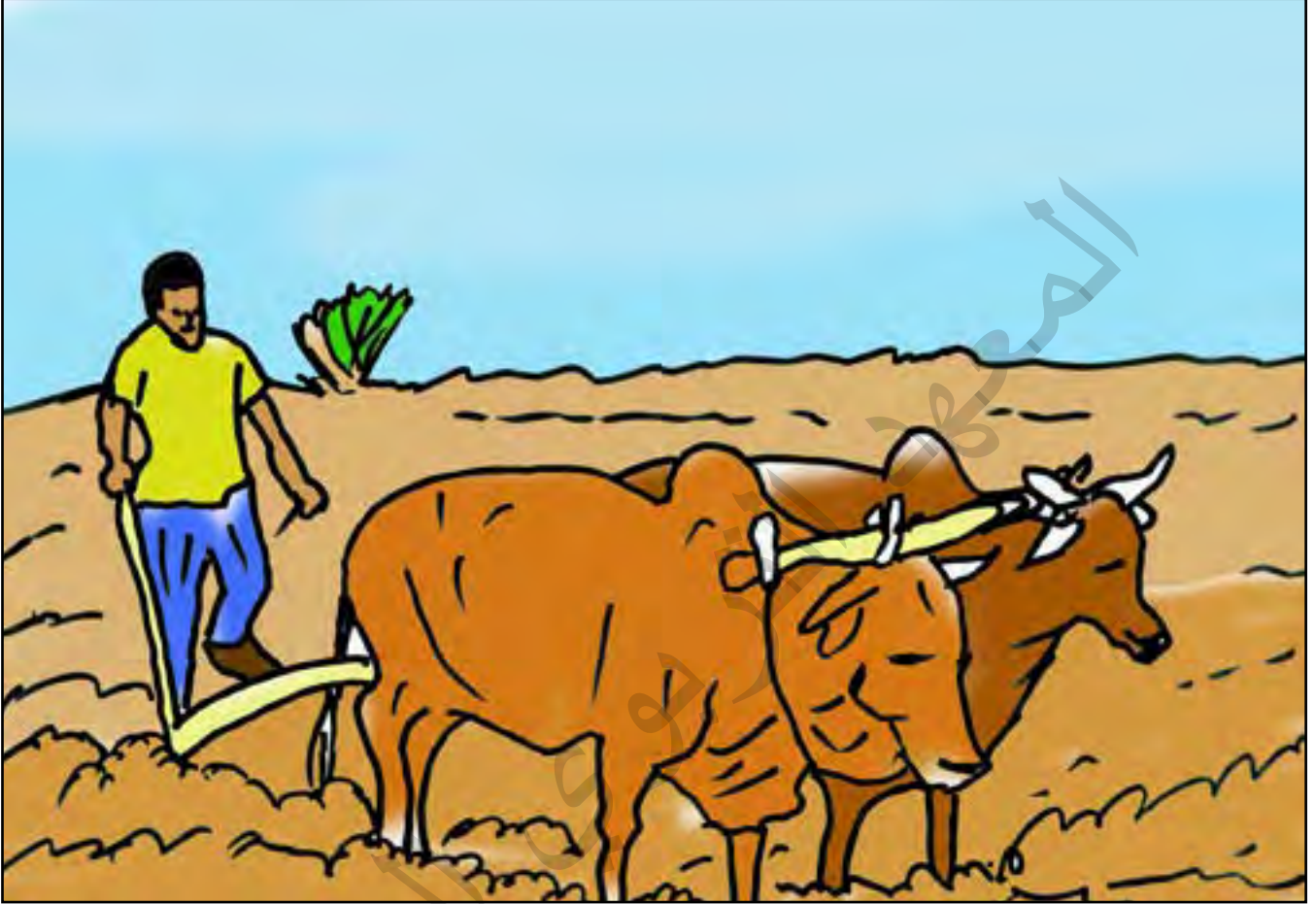

أ - أَتَأَمَّلُ وَأَقْرَأُ

يَحْرُثُ عَثْمَانُ حَرْثَهُ بِالْمِحْرَاتِ.
ث ث ث ث



ب - أَطْبِقُ

- أُمَيِّرُ حَرْفَ الثَّاءِ فِي الْكَلِمَاتِ التَّالِيَةِ:



ثَوْرٌ



ثَلَاثَةٌ

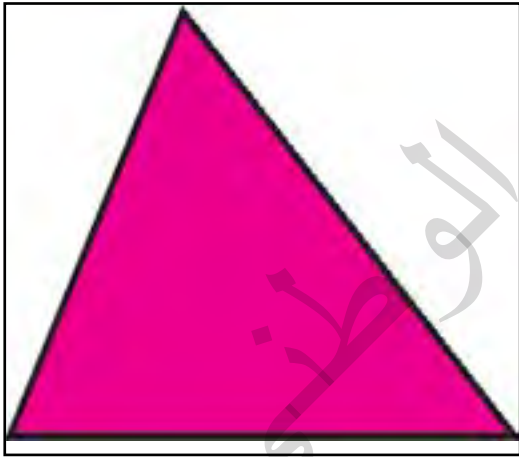

مِثْلٌ



ثَلَاثَةٌ

– أَحَدُ الصَّوْتِ النَّاقِصِ فِي الْكَلِمَاتِ التَّالِيَةِ وَأَنْطِقْهَا:



....عَلَبٌ



....عَبَانٌ



....وَمٌ

– أُبْحَثُ عَنْ كَلِمَاتٍ فِيهَا حَرْفُ التَّاءِ وَأَنْطِقُهَا:

تُقَبُّ - مَثَلٌ - ثَمَنٌ - ثَمَارٌ - ثِقَلٌ - مُثْمِرٌ.

ثَ ثِ ثًا ثًا ثِي ثِي ثًا ثِي ثِي



ج - أُرَكِّبُ كَلِمَاتٍ

أَكُونُ كَلِمَاتٍ فِيهَا حَرْفُ التَّاءِ مَعَ الْبَاءِ وَمَعَ الْبَاءِ وَالتَّاءِ:
ثَ - بَ - تَ / ثَا - بِي - تِي / بَ - تِي.

الترجيبي الوطني

2 - الْكِتَابَةُ: حَرْفُ النَّاءِ (ث)

أَتَدَرَّبُ عَلَى كِتَابَةِ حَرْفِ النَّاءِ فِي دَفْتَرِي

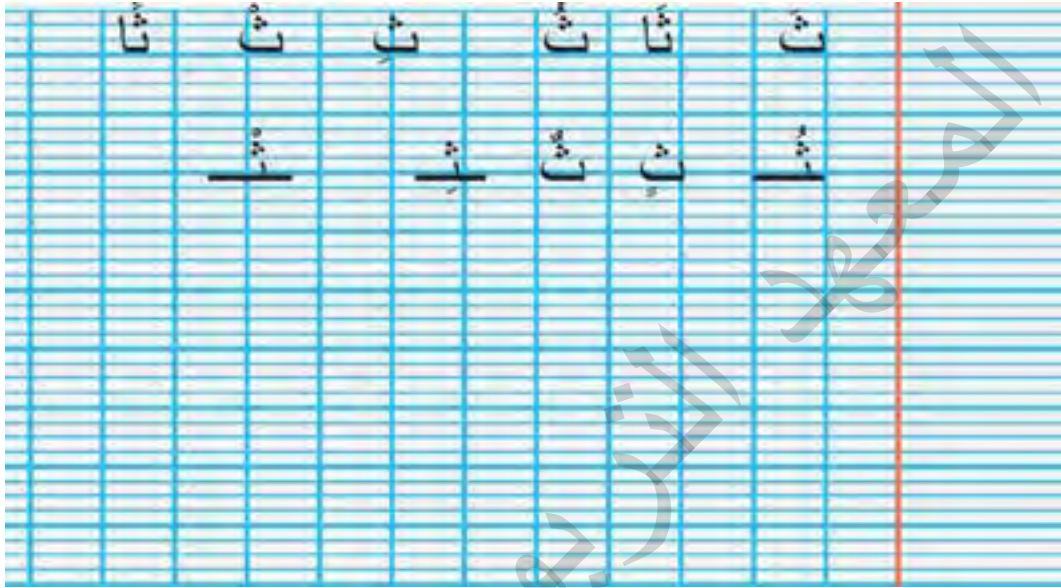

3 - التَّعْبِيرُ وَالتَّوَاصُلُ



أ - أَتَأَمَّلُ وَأَقْرَأُ

يَحْرَثُ عُثْمَانُ حَرْثَهُ بِالْمِحْرَاتِ.



ب - أُعَبِّرُ

أُجِيبُ الْأَسْئَلَةَ التَّالِيَةَ:

- مَنْ هَذَا الَّذِي فِي الصُّورَةِ؟

- مَاذَا يَفْعَلُ عُثْمَانُ؟

- بِمَاذَا يَحْرُثُ عُثْمَانُ حَقْلَهُ؟

- مَاذَا نَجْنِي مِنَ الْحُقُولِ؟

ج - أَحْفَظُ



الْفِلَاحَةُ مِهْنَةٌ شَرِيفَةٌ تُدْرُ خَيْرًا كَثِيرًا.

الجمهورية العربية السورية
الوطنية



1 - الْقِرَاءَةُ وَالْفَهْمُ: حَرْفُ الْجِيمِ (ج)



أ - أَتَأَمَّلُ وَأَقْرَأُ

أَجْلِسُ مَعَ جَدِّي وَجَدَّتِي وَأُسْرِعُ فِي قَضَائِ حَوَائِجِهِمَا.

أَجْلِسُ جَدِّي جَدَّتِي حَوَائِجِهِمَا

جـ

جـ

جـ

جـ



ب - أُطَبِّقُ

- أُمَيِّرُ حَرْفَ الْجِيمِ فِي الْكَلِمَاتِ التَّالِيَةِ:

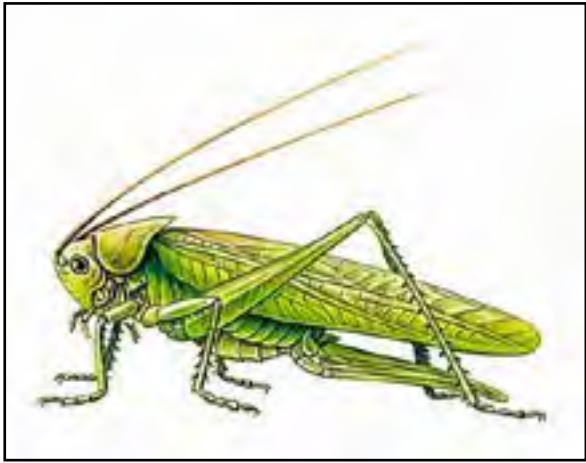

جَرَادَةٌ

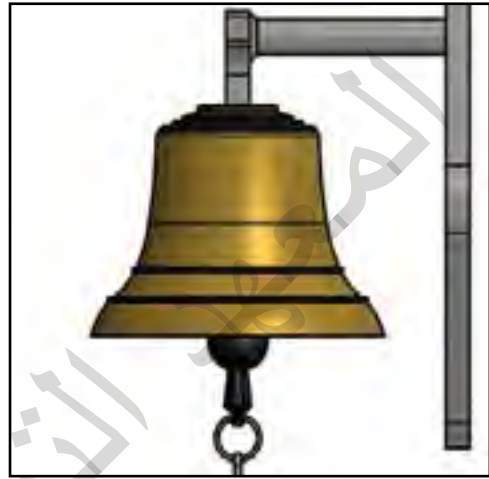

جَرَسٌ

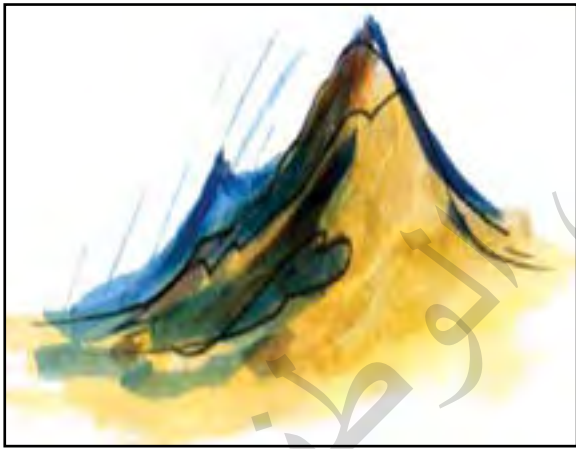

جَبَلٌ



حُجْرَةٌ

– أَحَدُ الصَّوْتِ النَّاقِصِ فِي الْكَلِمَاتِ التَّالِيَةِ وَأَنْطِقْهَا:

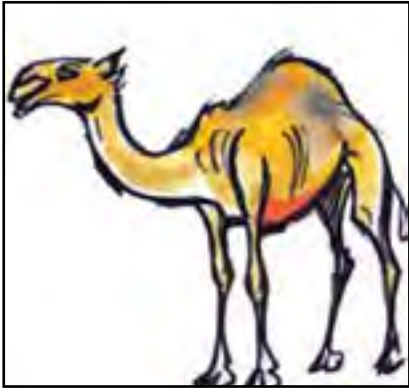

.....مَلٌّ



دَرَا.....تُهُ

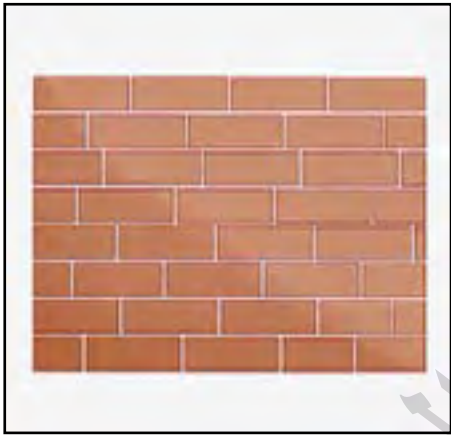

.....دَارٌ

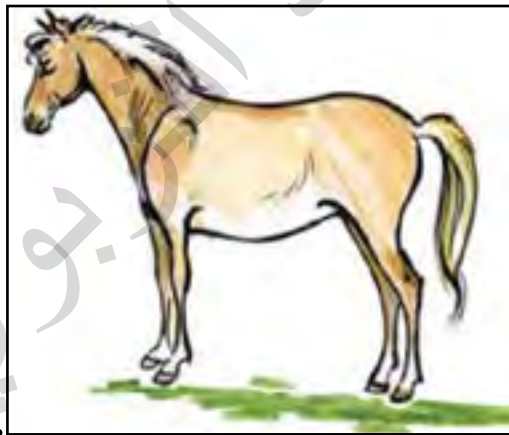

.... وَادٌ

– أُبْحَثُ عَنْ كَلِمَاتٍ تَحْوِي حَرْفَ الْجِيمِ وَأَنْطِقْهَا:

جَارِنَا - جُنْدِيٌّ - شُجَاعٌ - عِجْلٌ - جَمْرٌ -
جِلْبَابٌ - جُحْرٌ.

جَا جَ جِي جِي جَا جَا جُو جُو جِي جِي جَا جَا جِي جِي



ج - أَرْكَبُ كَلِمَاتٍ

أَكُونُ كَلِمَاتٍ فِيهَا حَرْفُ الْجِيمِ وَبَعْضُ الْحُرُوفِ الَّتِي دَرَسْتُمُهَا:
ث - لَاءٌ - جَاءٌ - هَاءٌ / حَاءٌ - جَاءٌ هَاءٌ / جَاءٌ - بَاءٌ - لُ.

المعهد التربوي الوطني

2 - الْكِتَابَةُ: حَرْفُ الْجِيمِ (ج)

أَتَدْرَبُ عَلَى كِتَابَةِ حَرْفِ الْجِيمِ فِي دَفْتَرِي

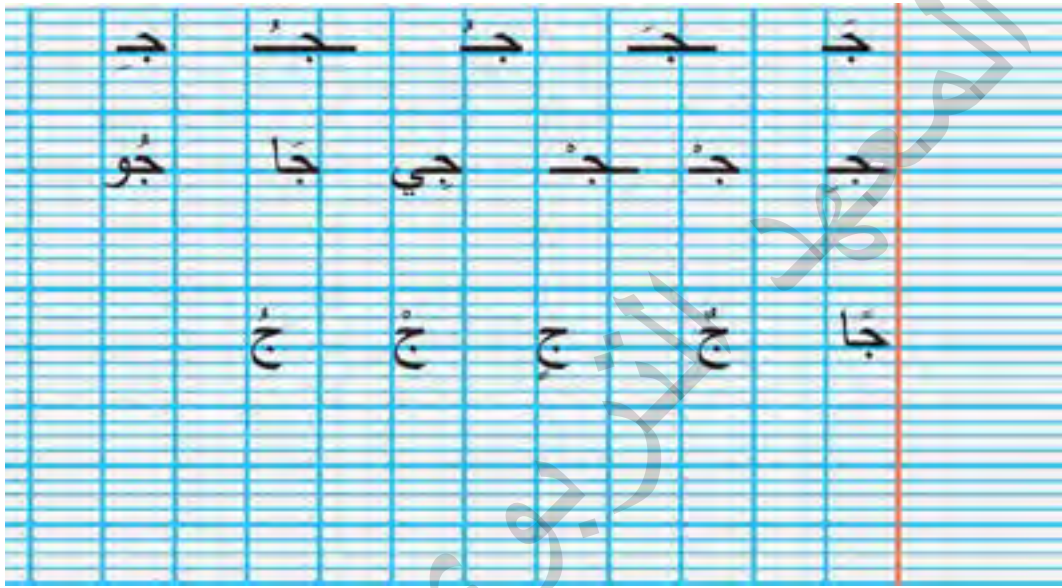

3 - التَّعْبِيرُ وَالتَّوَاصُلُ



أ - أَتَأَمَّلُ وَأَقْرَأُ

أَجْلِسُ مَعَ جَدِّي وَجَدَّتِي وَأُسْرِعُ فِي قَضَائِ حَوَائِجِهِمَا.



ب - أَعْبُرْ

أُجِبْ الْأَسْئَلَةَ التَّالِيَةَ:

- هَلْ تَجْلِسُ مَعَ جَدِّكَ أَوْ جَدَّتِكَ؟
- هَلْ تُحِبُّ الْجُلُوسَ مَعَ جَدِّكَ؟
- عَنِ أَيِّ شَيْءٍ يُحَدِّثَانِكَ؟
- هَلْ تُطِيعُ أَوْامِرَ جَدِّكَ؟
- مَا وَاجِبُنَا تَجَاهَ الْجَدَّيْنِ؟



ج - أَحْفَظْ

مُجَالَسَةُ الْجَدَّيْنِ مُمْتِعَةٌ، وَطَاعَتُهُمَا وَاجِبَةٌ.



1 - الْقِرَاءَةُ وَالْفَهْمُ: حَرْفُ الْحَاءِ (ح)



أ - أَتَأَمَّلُ وَأَقْرَأُ

مُحَمَّدٌ يَحْمِلُ الْحَبَّ لِحَمَامِهِ.

مُحَمَّدٌ يَحْمِلُ الْحَبَّ حَمَامِهِ.

ح ح ح ح



ب - أُطْبِقُ

- أُمَيِّرُ حَرْفَ الْحَاءِ فِي الْكَلِمَاتِ التَّالِيَةِ:



بَحْرٌ



حَمَامَةٌ



حَنْفِيَةٌ



حَدَاةٌ

- أَحَدُ الصَّوْتِ النَّاقِصِ فِي الْكَلِمَاتِ التَّالِيَةِ وَأَنْطِقْهَا:



م...فِظَةٌ



م...بِرَةٌ



م...دِيقَةٌ

– أُبْحَثُ عَنْ كَلِمَاتٍ فِيهَا حَرْفُ الْحَاءِ وَأَنْطِقُهَا:

حَائِطٌ - حُوْتُ - حَطَبٌ - حِكْمَةٌ - بَحْرٌ - نَحِيفٌ

حَا ، حُو ، حَا ، حِ ، حَا ، حِي ، حَا



ج - أُرَكِّبُ كَلِمَاتٍ

أَكُونُ كَلِمَاتٍ فِيهَا بَعْضُ الْحُرُوفِ الَّتِي دَرَسْتُهُمَا مَعَ حَرْفِ الْحَاءِ

حَا - بَا / حَا - جَا / حَا - تَا - مَا / حَا - بَاءٌ.

التربوي الوطني

2 - الْكِتَابَةُ: حَرْفُ الْحَاءِ

أَتَدَرَّبُ عَلَى كِتَابَةِ حَرْفِ الْحَاءِ فِي دَفْتَرِي

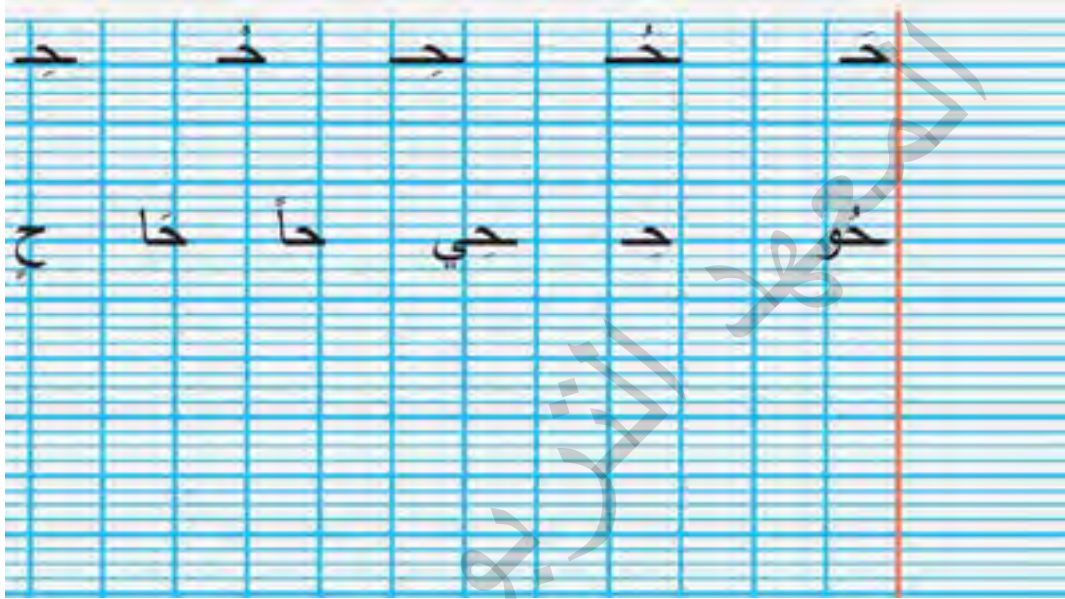

3 - التَّعْبِيرُ وَالتَّوَاصُلُ



أ - أَتَأَمَّلُ وَأَقْرَأُ

مُحَمَّدٌ يَحْمِلُ الْحَبَّ لِحَمَامِهِ.



ب - أُعَبِّرُ

أَجِيبُ الْأَسْئَلَةَ التَّالِيَةَ:

- مَاذَا يَحْمِلُ مُحَمَّدٌ ؟

- لِمَاذَا يَحْمِلُ مُحَمَّدٌ الْحَبَّ؟
 - مَاذَا يَجِبُ عَلَيْنَا تَجَاهَ الْحَيَوَانَاتِ الْأَلِيفَةِ؟
 - هَلْ يَمَسُّ الْحَمَامُ الْإِنْسَانَ بِسُوءٍ؟
 - هَلْ يَجُوزُ أَنْ نُؤْذِيَ الْحَمَامَ؟

ج - أَحْفَظُ



الرَّفْقُ بِالْحَيَوَانَاتِ وَاجِبٌ شَرْعِيٌّ.

التربوي الوطني



المعهد التربوي الوطني

الأناشيد : نَشِيدُ «أَيَا مُجِيبِ الطَّلَبِ»



أ - أَتَأَمَّلُ وَأَقْرَأُ



أُمِّي الْجَنُونَ وَأَبِي
عَنِّي مَالِي أَنْجَزَا

أَيَا مُجِيبِ الطَّلَبِ
جَارِهِمَا خَيْرَ الْجَزَا



ب - أُعَبِّرُ

- مَنْ مُجِيبُ الطَّلَبِ؟
- مَاذَا تَسْأَلُ اللَّهُ لِوَالِدَيْكَ؟
- مَا وَاجِبُنَا تَجَاهَ الْوَالِدَيْنِ؟
- هَلْ تَبَرُّ وَالِدَيْكَ؟



ج - أَحْفَظُ

أَحِبُّ وَالِدَيَّ وَأَبْرَهُمَا.

د - أُغْنِي النَّشِيدَ وَأَحْفَظُهُ.

الوطني



المعهد التربوي الوطني

1 - الْقِرَاءَةُ وَالْفَهْمُ: حَرْفُ الْخَاءِ (خ)



أ - أَتَأَمَّلُ وَأَقْرَأُ

خَرَجَ الْمُخْتَارُ مَعَ وَالِدِهِ لِشِرَاءِ الْخُبْزِ مِنَ الْمَخْبِزَةِ.

خُ

خُ

خُ

خُ



ب - أُطَبِّقُ

- أُمَيِّزُ حَرْفَ الْخَاءِ فِي الْكَلِمَاتِ التَّالِيَةِ:



خَرُوفٌ



خُبْزٌ



خِمَارٌ



خَيْمَةٌ

- أَحَدِّدُ الصَّوْتِ النَّاقِصَ فِي الْكَلِمَاتِ التَّالِيَةِ وَأَنْطِقُهَا:



...يَيْلٌ



نَ ... لَةٌ

– أْبَحْتُ عَنْ كَلِمَاتٍ فِيهَا حَرْفُ الْخَاءِ وَأَنْطَقْتُهَا:

خُرُوفٌ خَسٌّ بَخِيلٌ خَائِفٌ بَخُورٌ صَخْرَةٌ.

خُ خَ خِ خَا خُو خِي خَا خُ خِ



ج - أُرَكِّبُ كَلِمَاتٍ

أَكُونُ كَلِمَاتٍ فِيهَا بَعْضُ الْحُرُوفِ الَّتِي دَرَسْتَهَا مَعَ حَرْفِ الْخَاءِ:
خَ - بَ - رَأُ - خُ - بَ - زُ - خَ - رَ - جَ .

الطَّرِيقَةُ
الْوَطْنِيَّة

2 - الْكِتَابَةُ: حَرْفُ الْخَاءِ (خ)

أَتَدَرَّبُ عَلَى كِتَابَةِ حَرْفِ الْخَاءِ فِي دَفْتَرِي

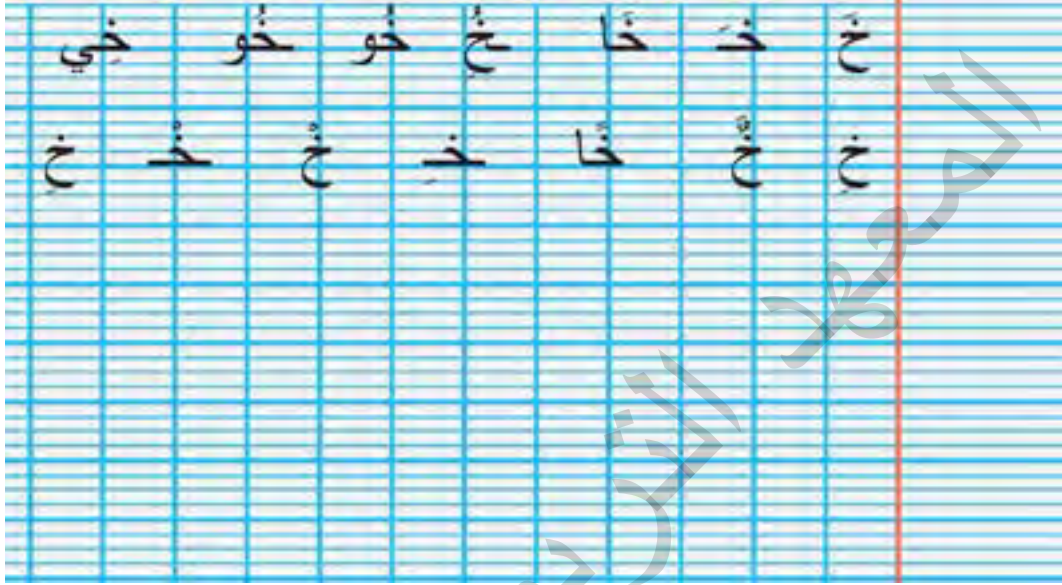

3 - التَّعْبِيرُ وَالتَّوَاصُلُ



أ - أَتَأَمَّلُ وَأَقْرَأُ

خَرَجَ الْمُخْتَارُ مَعَ وَالِدِهِ لِشِرَاءِ الْخُبْزِ مِنَ الْمَخْبِزَةِ.



ب - أَعْبُرُ

أُجِيبُ الْأَسْئَلَةَ التَّالِيَةَ:

- مَا اسْمُ هَذَا الْوَلَدِ الَّذِي فِي الصُّورَةِ؟

- مَاذَا يَشْتَرِي وَالِدُ الْمُخْتَارِ؟

- مِنْ أَيْنَ يَشْتَرِي وَالِدُ الْمُخْتَارِ الْخُبْزَ؟

- أَيْنَ يُصْنَعُ الْخُبْزُ؟

- فِي أَيِّ الْوَجَبَاتِ الْيَوْمِيَّةِ نَسْتَعْمَلُ الْخُبْزَ أَكْثَرَ؟

ج - أَحْفَظُ



الْخُبْزُ غِذَاءٌ خَفِيفٌ، نَسْتَعْمَلُهُ كَثِيرًا فِي وَجَبَةِ الْفُطُورِ.

الطَّرِيقَةُ
التَّرْبِيويَّة
الوَطْنيَّة



1 - الْقِرَاءَةُ وَالْفَهْمُ: حَرْفُ الدَّالِ (د)



أ - أَتَأَمَّلُ وَأَقْرَأُ

أَحْمَدُ يَضَعُ يَدَهُ فِي يَدِ دَمْبَا وَيَتَعَارَفَانِ.

دُ دَ دِ دَ



ب - أَطْبِقُ

- أُمَيِّزْ حَرْفَ الدَّالِ فِي الْكَلِمَاتِ التَّالِيَةِ:



دُولَابٌ



مَدْرَسَةٌ

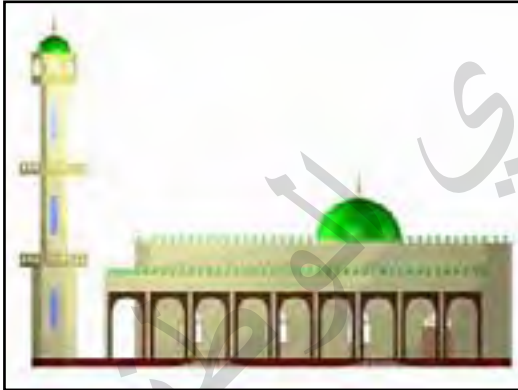

مَسْجِدٌ



جُنْدِيٌّ

– أُحَدِّدُ الصَّوْتِ النَّاقِصَ فِي الْكَلِمَاتِ التَّالِيَةِ وَأَنْطِقُهَا.



.....فَتْرٌ



أَحْمٌ....

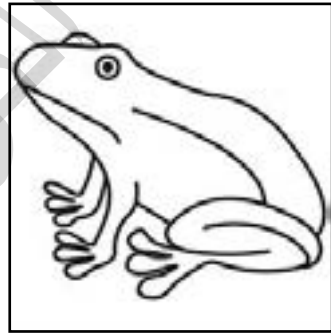

ضِفٌ....عَةٌ

– أُبْحَثُ عَنْ كَلِمَاتٍ فِيهَا حَرْفُ الدَّالِ وَأَنْطِقُهَا:

دَارٌ - دُودَةٌ - دِرْهَمٌ - دُكَّانٌ - دَرَبٌ.
 دَ دِ دُ دُو دَا دُو دِي دَا.



ج - أَرْكَبُ كَلِمَاتٍ

أَكُونُ كَلِمَاتٍ فِيهَا بَعْضُ الْحُرُوفِ الَّتِي دَرَسْتُمُهَا مَعَ حَرْفِ الدَّالِ:

مُ - حَا - مَمَّ - دُدُّ - جِي - دَا - رُّ - دَا - فَا - تَا - رَا

المعهد التربوي الوطني

2 - الكِتَابَةُ: حَرْفُ الدَّالِ (د)

أَتَدَرَّبُ عَلَى كِتَابَةِ حَرْفِ الدَّالِ فِي دَفْتَرِي

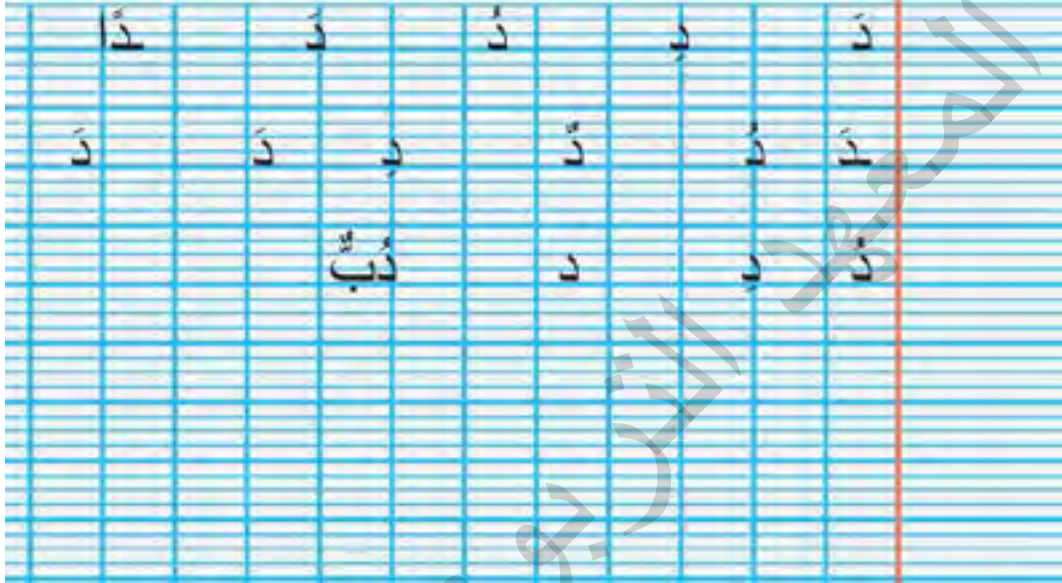

3 - التَّعْبِيرُ وَالتَّوَاصُلُ



أ - أَتَأَمَّلُ وَأَقْرَأُ

أَحْمَدُ: اسْمِي أَحْمَدُ وَعُمْرِي سِتُّ سَنَوَاتٍ، أَدْرُسُ فِي السَّنَةِ الْأُولَى.
دَمْبَا: اسْمِي دَمْبَا وَعُمْرِي سَبْعُ سَنَوَاتٍ، أَدْرُسُ فِي السَّنَةِ الثَّانِيَةِ.



ب - أَعْبُرُ

أَجِيبُ الْأَسْئَلَةَ التَّالِيَةَ:

- لِمَنْ يُقَدِّمُ أَحْمَدُ نَفْسَهُ؟

- كَمْ عُمُرُ أَحْمَدَ؟

- فِي أَيِّ قِسْمٍ يَدْرُسُ أَحْمَدُ؟

- كَمْ عُمُرُ دَمْبَا؟

- فِي أَيِّ قِسْمٍ يَدْرُسُ دَمْبَا؟

- أَقَدِّمُ نَفْسِي كَمَا فَعَلَ أَحْمَدُ وَدَمْبَا.

ج - أَحْفَظُ



التَّعَارُفُ سُنَّةٌ إِسْلَامِيَّةٌ.



الْمَحْفُوظَاتُ: (أُمِّي)



أ - أَتَأَمَّلُ وَأَقْرَأُ

بِكَ يَحْلُو لِي زَمَانِي
لَكَ شُكْرِي وَامْتِنَانِي
مِنْ أَيَادِيكَ الْحَسَنَانِ
مَا كَفَانِي مَا كَفَانِي
أَحْمَدُ بْنُ عَبْدِ اللَّهِ السَّالِمِ

- 1- عَشْتُ أُمِّي فِي أَمَانِ
- 2- لَكَ حُبِّي وَاشْتِيَاقِي
- 3- كَيْفَ أَسْدِي لَكَ نَزْرًا
- 4- لَوْ بَدَلْتُ الْكُونَ شُكْرًا

اللُّغَةُ:

- أُسْدِي: أُقَدِّمُ، أُوَدِّي

- نَزْرًا: قَلِيلًا جِدًّا

- أَيَادِيكَ: نِعَمَكَ

ب - اَعْبُرْ



أَجِبْ الْأَسْئَلَةَ التَّالِيَةَ:

- مَنْ الشَّخْصُ الْأَهَمُّ فِي حَيَاتِنَا؟

- لِمَاذَا نَحِبُّ الْأُمَّ أَكْثَرَ مِنْ غَيْرِهَا؟

- مَاذَا تُقَدِّمُ الْأُمُّ لِأَبْنَائِهَا؟

- مَاذَا يَجِبُ عَلَيْنَا تَجَاهَ أُمَّهَاتِنَا؟

- أَتَذَكَّرُ حَدِيثًا أَوْ آيَةً تَحْتُ عَلَى بِرِّ الْأُمِّ.



ج - أَحْفَظُ

الْجَنَّةُ تَحْتَ أَقْدَامِ الْأُمَّهَاتِ. (حَدِيثُ شَرِيفٍ)

د - أَحْفَظُ الْمَحْفُوظَةَ.

المعهد التربوي الوطني



تقويم الوحدة الأولى:

أَقْوَمُ مُكْتَسَبَاتِي:

1- أَنْقُلِ الْكَلِمَاتِ التَّالِيَةَ فِي دَفْتَرِي وَأَكْمِلْهَا بِوَضْعِ الْحَرْفِ الْمُنَاسِبِ مَكَانَ النُّقْطِ:



.....بِز

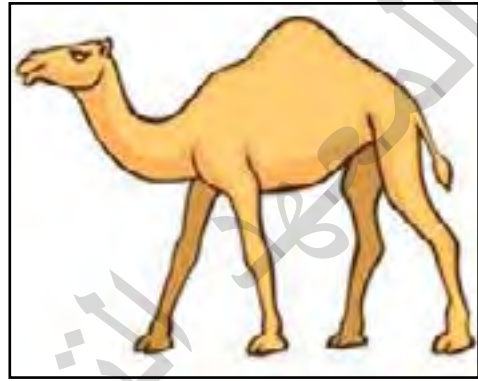

.....مَلَّ



.....لُج

2 - أَكُونُ كَلِمَاتٍ مِّنَ الْحُرُوفِ الَّتِي دَرَسْتُهَا.

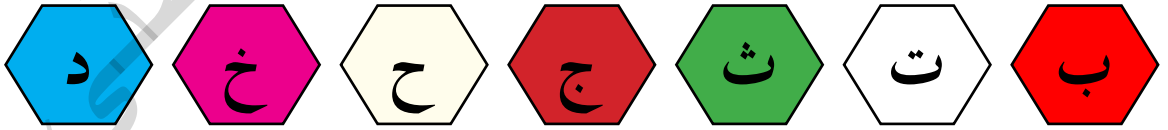

3 - أَعْرِفُ بِنَفْسِي.